

RELAX GLASS COMPACT

WiFi & Remote Control

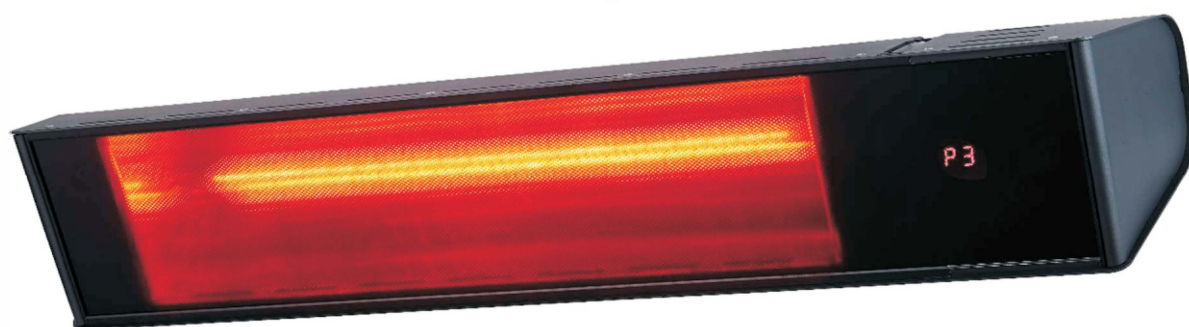

NL: GEBRUIKSAANWIJZING



Irrtum und technische Änderungen vorbehalten • Subject to errors and technical changes • Sous reserve d'erreurs

Fouten en technische wijzigingen voorbehouden

Burda Worldwide Technologies GmbH – Rudolf-Diesel Straße 18 – D-65760 Eschborn
T: +49 6173 324240 - F:+49 6173 3242424 - info@burdawtg.de – www.burdawtg.com

BELANGRIJKE INFORMATIE

Lees de gebruiksaanwijzing aandachtig door voordat u de infrarood verwarming gebruikt. Deze gebruiksaanwijzing bevat belangrijke informatie over uw veiligheid, evenals een aantal aanbevelingen omtrent het juiste gebruik van het apparaat en het onderhoud ervan.

De aangeschafte infraroodstraler kan enigszins afwijken van het model beschreven in de handleiding. Dit heeft echter geen invloed op de wijze van gebruik en bediening.

De belangrijke voorzorgsmaatregelen en instructies in deze handleiding dekken niet alle mogelijke modi en situaties die kunnen optreden. De fabrikant benadrukt dat dit apparaat op een verantwoorde manier moet worden gebruikt en dat alle procedures, waarschuwingen en veiligheidsinstructies in deze brochure strikt moeten worden opgevolgd.

GEBRUIKSDOEL:

Het apparaat verwarmt buitenshuis.

WAT ZIT ER IN DE DOOS

- ✓ Verwarming voorzien van flexibel snoer en stekker.
- ✓ Bedienings-en Installatie-instructies.
- ✓ Een kleine zak bevat 2 sets met klemmen.
- ✓ Afstandsbediening

VEILIGHEIDSINSTRUCTIES

Tijdens gebruik van de infrarood-verwarming is het noodzakelijk een aantal voorzorgsmaatregelen te nemen. Onjuiste bediening waarbij u geen voorzorgsmaatregelen neemt kan leiden tot beïnvloeding van de gezondheid van de gebruiker en andere mensen, evenals het optreden van schade aan hun eigendommen.

1. Gebruik alleen het voltage gespecificeerd op het kenplaatje van de verwarming.
2. Sluit het apparaat ALLEEN op een correct geïnstalleerde wandcontactdoos met een geaard contact.
3. De verwarming moet worden aangesloten op elektrische hoofdstroom voorzien van een automatische stroomonderbreker.
4. De unit moet voorzichtig worden behandeld en trilling of vallen voorkomen.
5. **WAARSCHUWING!** Er bestaat brandgevaar als de verwarming is afgedekt door of geplaatst in de buurt van gordijnen of andere brandbare materialen.
6. Gebruik het apparaat niet in gebieden waar benzine, verf of andere brandbare vloeistoffen worden gebruikt of opgeslagen.
7. Gebruik het apparaat niet in bijzonder stoffige omgevingen of waar explosieven liggen opgeslagen.
8. Gebruik het apparaat niet in een bouwplaats, kas, schuur of dierenverblijf waar brandbaar stof aanwezig is.
9. Gebruik het apparaat niet als een sauna-verwarming.
10. Gebruik deze unit niet in een ruimte waar dieren worden gefokt of opgroeien.
11. **Waarschuwing!** De temperatuur van stralingsplaten tijdens gebruik van de verwarming kan 380 °C bereiken. Om

- brandwonden te voorkomen raakt u het oppervlak van het apparaat niet aan met de handen of andere lichaamsdelen. Het is ook noodzakelijk te voorkomen dat u de verwarming aanraakt wanneer het apparaat wordt aangezet, omdat ernstige brandwonden kunnen optreden. Het apparaat kan er 1 uur over doen om af te koelen nadat het is uitgezet.
12. Leg geen kledingstukken, handdoeken of vergelijkbare items op de verwarming te drogen. Risico op oververhitting en brandgevaar.
 13. Laat de verwarming niet zonder toezicht als deze in gebruik is.
 14. Gebruik deze verwarming niet op een nat oppervlak of wanneer hij kan vallen of geduwd worden in water.
 15. Probeer een apparaat dat in het water is gevallen niet aan te raken. Schakel de stroom af en neem de stekker er onmiddellijk uit.
 16. Als het stroomsnoer beschadigd is, moet het worden vervangen door de fabrikant, zijn vertegenwoordiger of vergelijkbare erkende personen om gevaar te voorkomen.
 17. Als de verwarming defect is, moet deze worden gecontroleerd en gerepareerd door de fabrikant, zijn vertegenwoordiger of vergelijkbare erkende personen voor reparatie.
 18. Bedien het apparaat niet met natte handen.
 19. Gebruik het apparaat alleen zoals omschreven in deze handleiding. Enig ander gebruik wordt niet aanbevolen door de fabrikant en kan leiden tot brand, elektrische schok of letsel.
 20. Gebruik geen schurende schoonmaakmiddelen op dit apparaat. Als de behuizing vies wordt, veegt u het stof eraf met een doek, en de stralingsplaten moeten worden geveegd als de koud zijn met een vochtige zachte doek. Verwijder altijd de stekker uit het stopcontact vóór het reinigen.
 21. De verwarming moet worden geïnstalleerd tenminste 1,8 m boven de vloer.
 22. Als de verwarming moet worden bevestigd op een schuine hoek (b.v. dalend of hoekplafond), zorg er dan voor dat de elektrische aansluiting zich bevindt op het laagste punt van de verwarming.
 23. De verwarming mag niet worden geplaatst direct onder een wandcontactdoos. De verwarming mag niet worden geplaatst voor een wandcontactdoos. Ze moeten zich bevinden buiten het fysieke looppad van de units om de ophoping van hitte achter de verwarming te voorkomen.
 24. De installatie moet voorzien zijn van een alpolig scheidingsmechanisme met een onderbrekingscontactafstand van ten minste 3 mm. Het alpolige scheidingsmechanisme moet op een hoogte van minder dan 1,8 m boven de vloer worden aangebracht.
 25. De warmtestraler moet zo worden geïnstalleerd dat schakelaars en andere bedieningselementen niet kunnen worden aangeraakt door een persoon in bad of douche.
 26. Het stopcontact moet te allen tijde toegankelijk zijn, zodat de stekker snel kan worden verwijderd.
 27. Sluit het apparaat niet aan op de hoofdstroom totdat het geïnstalleerd is op zijn uiteindelijke plaats en aangepast aan de positie waarin het zal worden gebruikt.
 28. Bedien het niet als het snoer is opgerold omdat dit een ophoping van hitte kan veroorzaken, hetgeen gevaar kan opleveren.
 29. Het gebruik van een verlengsnoer met dit apparaat wordt niet aanbevolen.
 30. Zorg ervoor dat het snoer niet in contact komt met hete oppervlakken tijdens bediening.
 31. Leg het snoer niet onder vloerbedekking, losse tapijten of lopers etc. Leg het snoer

- altijd neer op plaatsen waar men er niet over kan struikelen.
32. Kinderen jonger dan 3 jaar moeten uit de buurt worden gehouden tenzij continu onder toezicht.
 33. Kinderen vanaf 3 jaar maar jonger dan 8 jaar mogen het apparaat alleen aan/uit schakelen op voorwaarde dat het geplaatst of geïnstalleerd is in zijn bedoelde normale bedienstand en ze onder toezicht staan of instructies krijgen omtrent het gebruik van het apparaat op een veilige manier en de erbij komende gevaren begrijpen.
 34. Kinderen vanaf 3 jaar maar jonger dan 8 jaar mogen het apparaat niet in het stopcontact steken, uitregelen of reinigen dan wel gebruiksonderhoud uitvoeren.
 35. Dit apparaat kan worden gebruikt door kinderen vanaf 8 jaar en personen met verminderde fysieke, sensorische of mentale capaciteiten of gebrek aan ervaring en kennis als ze onder toezicht staan of instructie krijgen omtrent het gebruik van het apparaat op een veilige manier en de erbij komende gevaren begrijpen. Kinderen mogen niet spelen met het apparaat. Reinigen en gebruiksonderhoud mag niet worden uitgevoerd door kinderen zonder toezicht.
 36. Het apparaat is uitsluitend bedoeld voor het doel omschreven in deze gebruiksaanwijzing.
 37. Gebruik het apparaat of enig onderdeel ervan niet buiten het bestemde doel om risico's te vermijden.
 38. De fabrikant is niet aansprakelijk voor schade die kan voortvloeien uit oneigenlijk gebruik.
 39. Het gebruik van aanhangsels niet aanbevolen of verkocht door de fabrikant van het apparaat kan een risico op letsel veroorzaken voor personen
 40. **LET OP!** Sommige onderdelen van dit product kunnen zeer heet worden en brandwonden veroorzaken. Bijzondere aandacht dient te worden besteed als kinderen of kwetsbare personen aanwezig zijn.
 41. **WAARSCHUWING!** Deze verwarming is niet voorzien van een apparaat dat de kamertemperatuur beheerst. Deze verwarming dient te worden gebruikt in open, al-fresco omgeving of grote ruimtes met hoge plafonds. De verwarming moet binnen het bereik van de vloer zijn, omdat ernstige brandwonden kunnen optreden als gevolgd van hoge oppervlak-temperaturen. Gebruik deze verwarming niet in kleine kamers of wanneer de kamer of ruimte wordt gebruikt door personen die niet in staat zijn de kamer zelf te verlaten, personen die niet in staat zijn de verwarming veilig te bedienen volgens de richtlijnen, tenzij continu toezicht wordt voorzien.
 42. **WAARSCHUWING!** De verwarming mag niet worden gebruikt als de glazen panelen zijn beschadigd.
 43. Laat het apparaat afkoelen voordat u het draagt, berg het op of pas de draaihoek aan om brandwonden te voorkomen.

Model No.	BRELG2000RDW-1
Controle manier	WiFi, afstandsbediening
Spanning	230V-240V~, 50-60Hz
Nominaal vermogen(W)	2000
Installatie	Muur/ Plafond bevestiging. Optioneel: stationair met paal en voet
Unit grootte (LxBxH)	742 x 110 x 139 mm
Elektrische beschermingsklasse	Class I
Ratio waterspatten bestendigheid	IP65 (waterbestendig)

OPMERKING: Na de eerste keer inschakelen van het apparaat en na langere perioden van niet-gebruik, kan het apparaat gedurende korte tijd een lichte geur verspreiden. Het heeft geen invloed op het gebruik van de kachel. Om een onaangename verbrandingsgeur uit te sluiten, wordt aanbevolen om de kachel schoon te houden om ophoping van stof te voorkomen.

2.0. Installatie

2.1 Muur bevestiging installatie

LET OP: Het apparaat mag alleen in horizontale positie worden gebruikt met een helling van max. $\pm 5^\circ$. Installeer het apparaat nooit op een brandbaar oppervlak (plastic, nylon, karton enz.). Installeer het apparaat op een minimale afstand van 1,8 m boven de grond, 0,5 m van muren, 0,2 m van het plafond, 1,5 m van brandbare stoffen zoals gordijnen en 1 m van personen of dieren.

Vereiste veiligheidsafstanden (in mm)

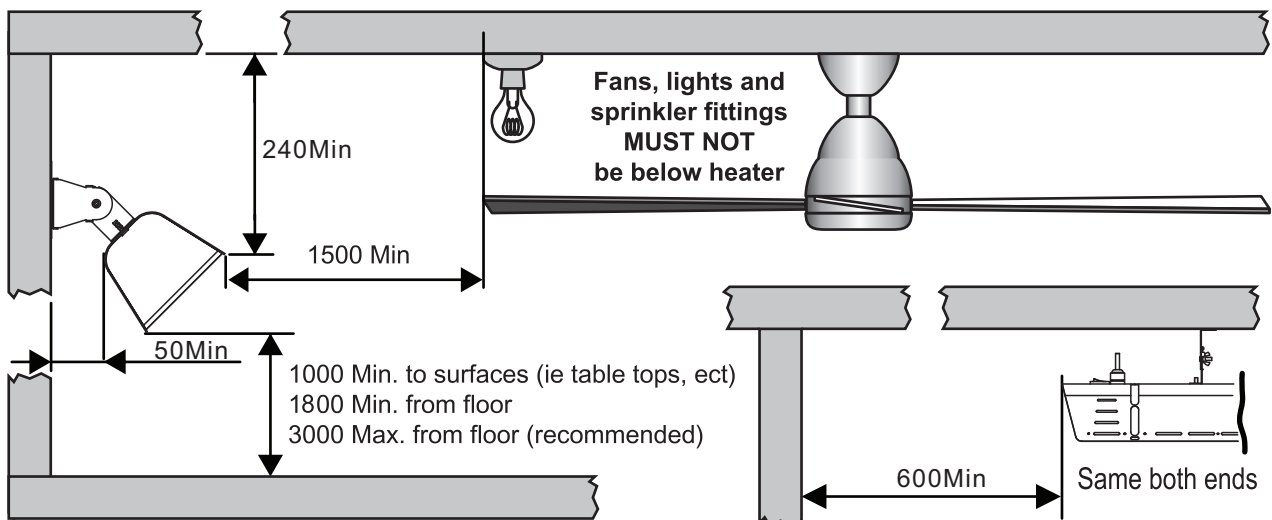

	0°	15°	30°	45°
Wall				

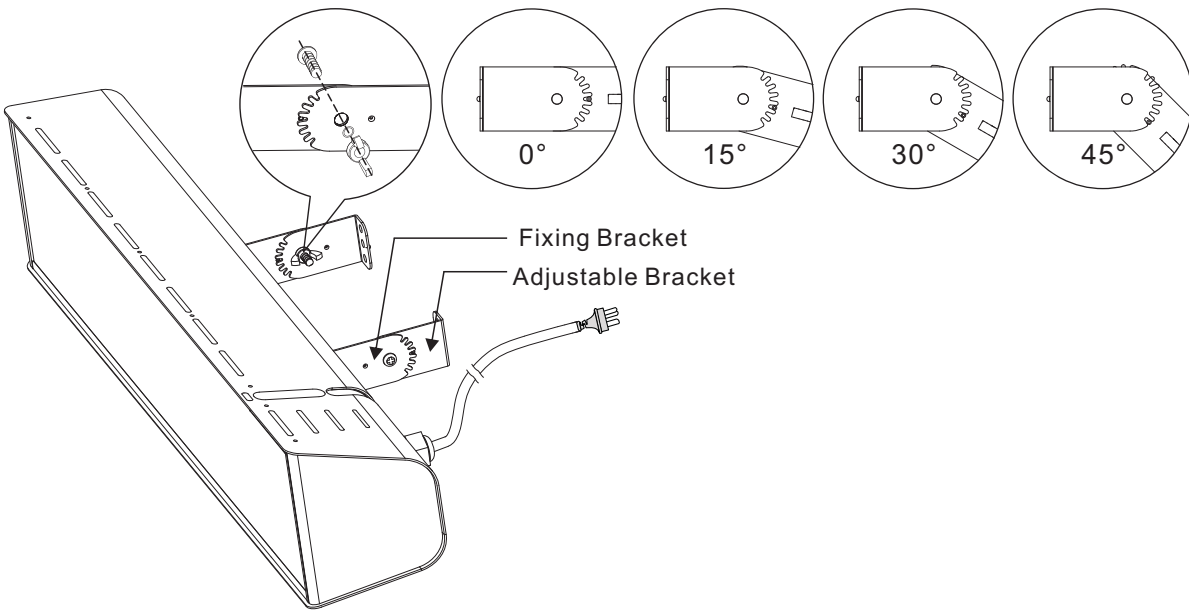

2.2 Plafondophanging

Minimale afstanden voor installatie parallel aan het plafond:

Vereiste veiligheidsafstanden (in mm)

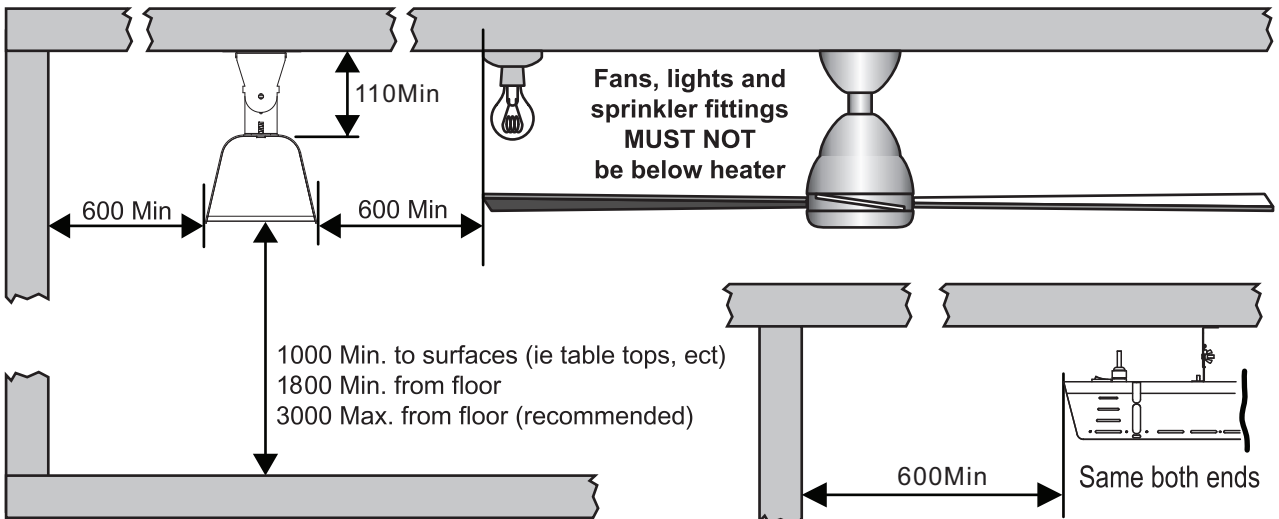

Minimale afstanden voor montage onder een hoek ten opzichte van het plafond:

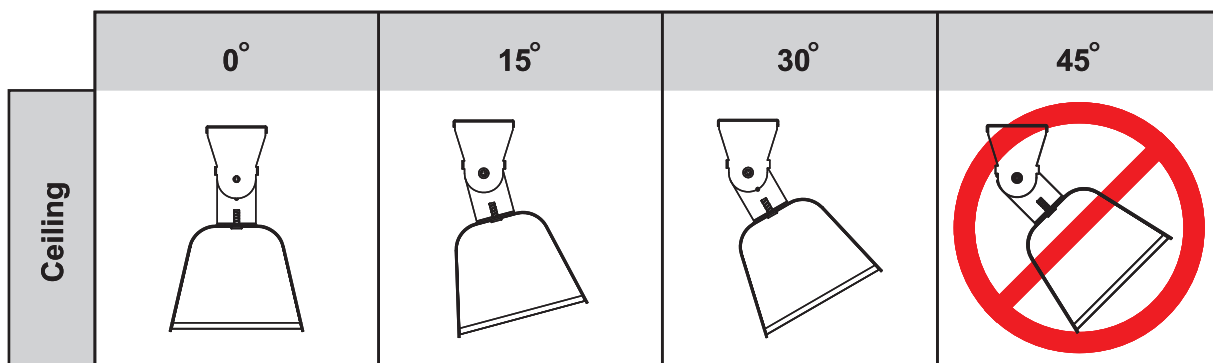
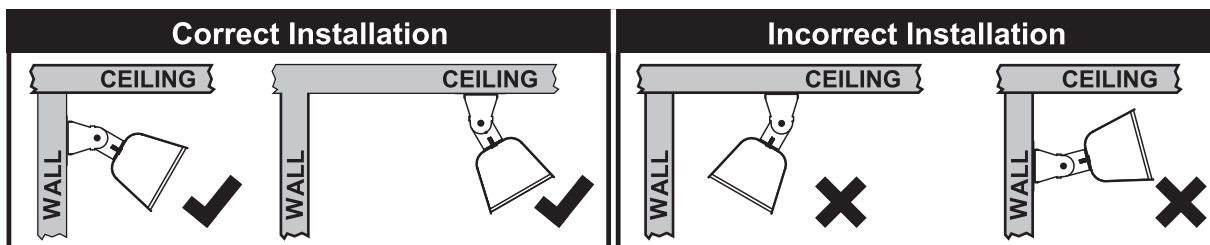
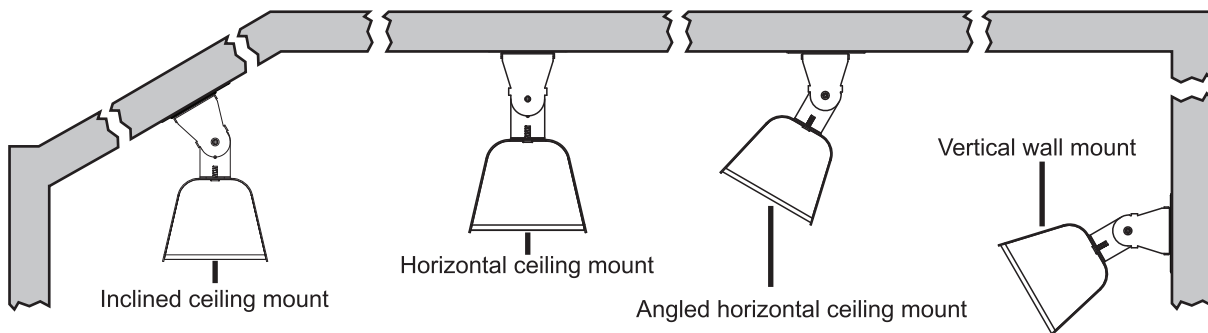
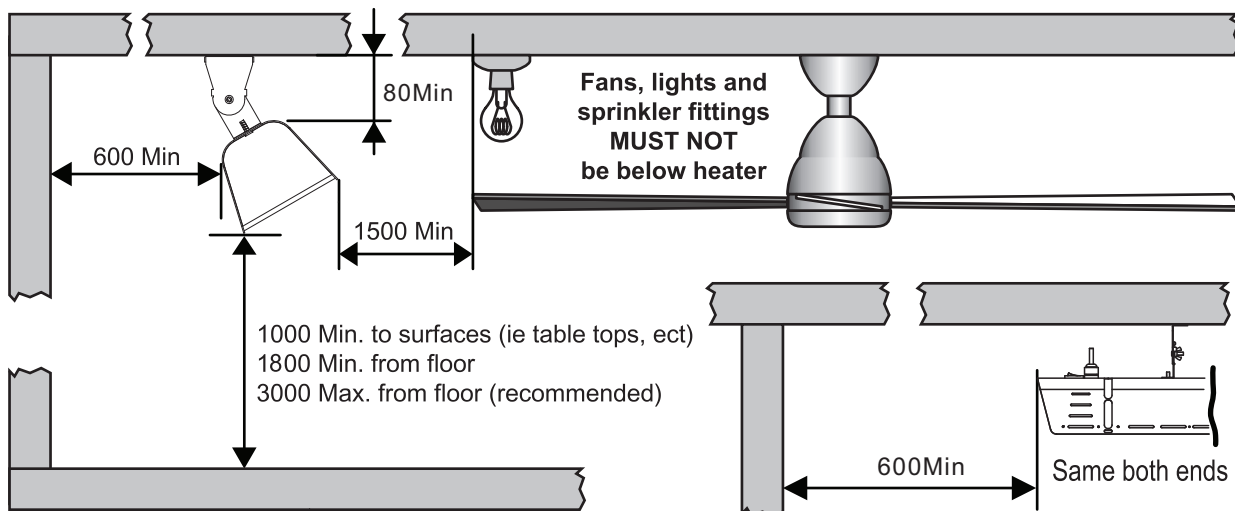

Installatie voor wand- en plafondmontage:

1. Bevestig de bevestigingsbeugel aan de muur / het plafond met 4 schroeven ST5 x 35 mm * en 4 plastic pluggen *
2. Selecteer de gewenste hoek. Plaats de gleuf van de verstelbare beugel op de aanslag van de bevestigingsbeugel

3. Vergrendel de bevestigingsbeugel en de verstelbare beugel met 2 stuks M6x16 bout en vleugelmoer

* niet meegeleverd

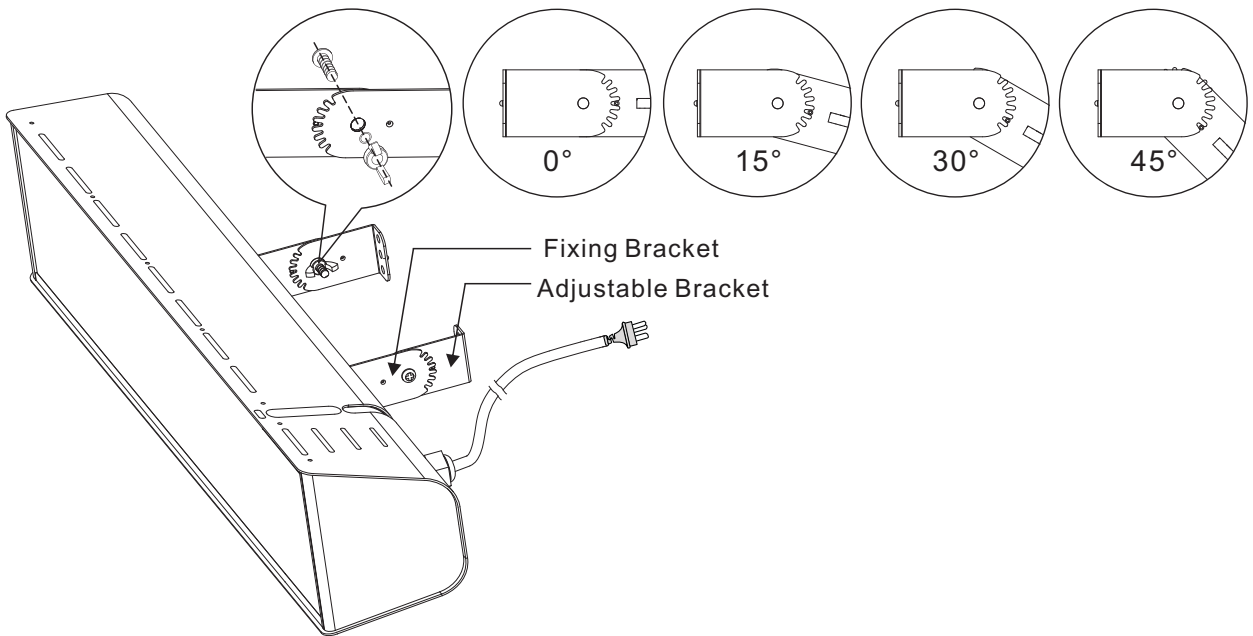
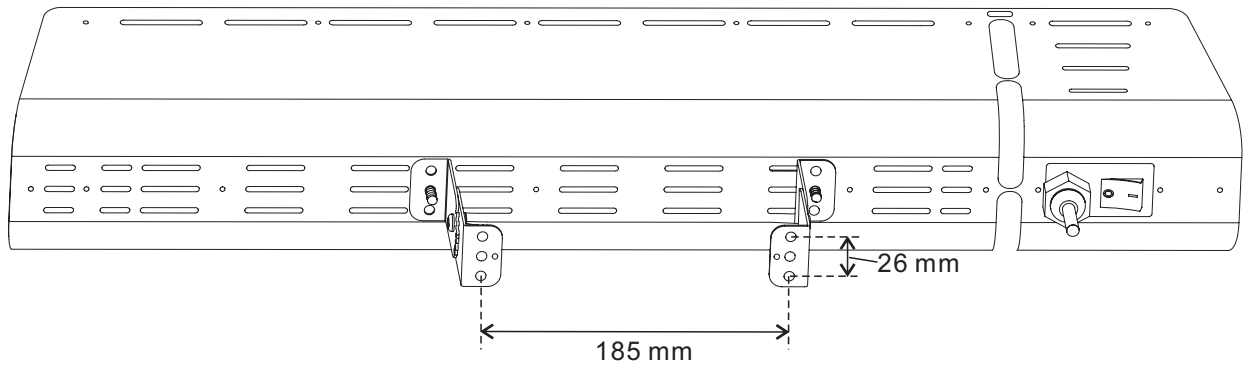

2.3 Optioneel stationair apparaat met paal en voet RELAX GLASS STAND.

Vereiste veiligheidsafstanden (in mm)

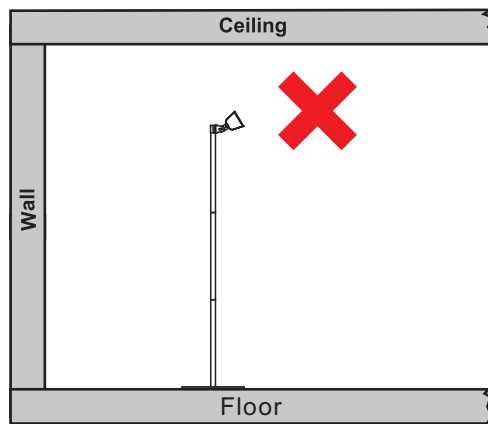
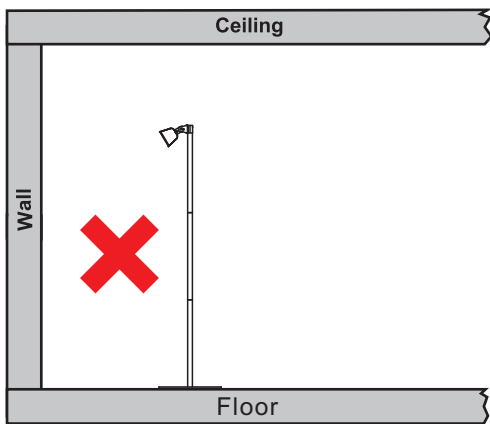
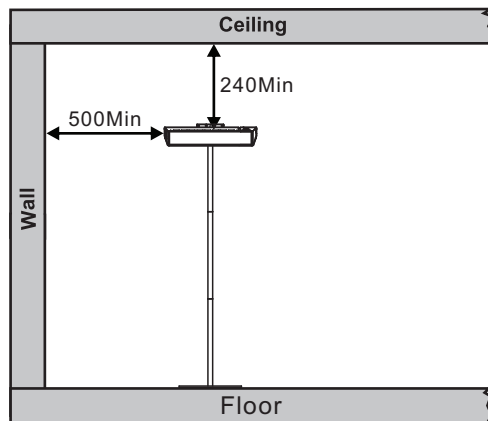
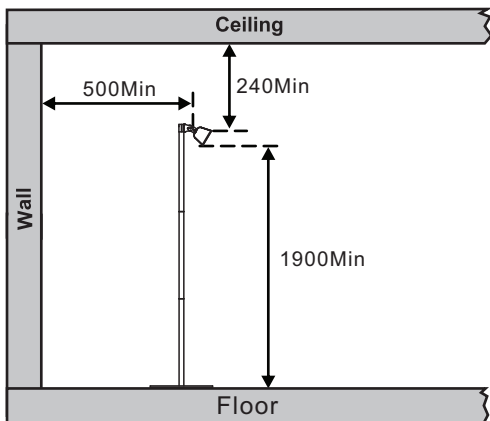

3. HOE TE BEDIENEN

General design:

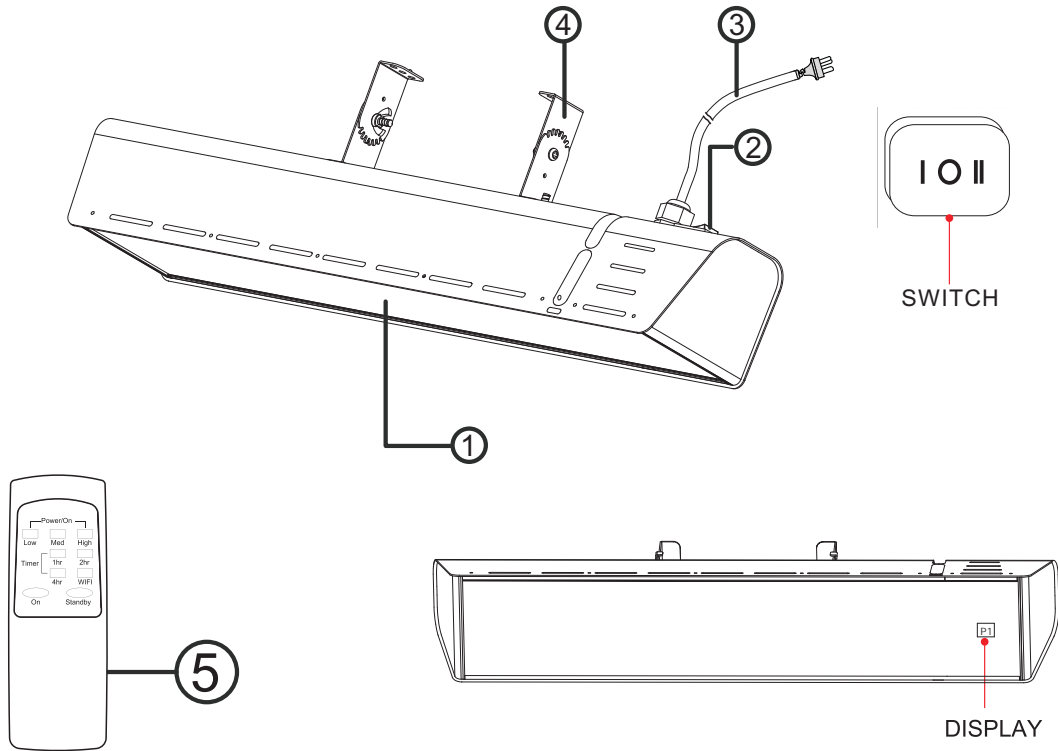

- ① Keramisch glazen paneel Schott Nextrema®
- ② AAN / UIT-hoofdschakelaar
- ③ Netsnoeren en stekker
- ④ Beugels voor wand of plafondmontag
- ⑤ Afstandsbediening



3.1 MECHANISCHE BEDIENINGSMODUS:

Sluit de kachel aan op een stopcontact van 230-240V ~ 50-60Hz. Zet de tuimelschakelaar in de stand . De verwarming begint op hoog niveau te werken en er wordt geen symbool weergegeven op het display. **LET OP: WIFI en AFSTANDSBEDIENING werken niet in deze positie.**

3.2 UIT-MODUS:

Sluit de kachel aan op een stopcontact van 230-240V ~ 50-60Hz. Zet de tuimelschakelaar in de stand  - de verwarming is uitgeschakeld.



3.3 Bediening via de APP of 3.4 AFSTANDSBEDIENING

Sluit de kachel aan op een stopcontact van 230-240V ~ 50-60Hz. Zet de tuimelschakelaar in de stand , de verwarming begint in de stand-bymodus. In dit stadium knippert het symbool  om aan te geven dat het apparaat in de stand-bymodus staat.



3.3 Bedieningsinstructies voor gebruik met de app

STAP 1: De smartphone aan de verwarming koppelen

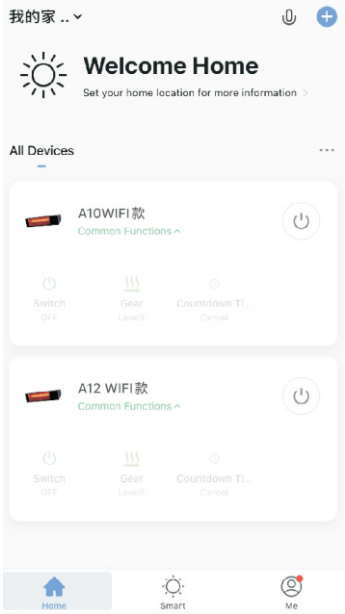
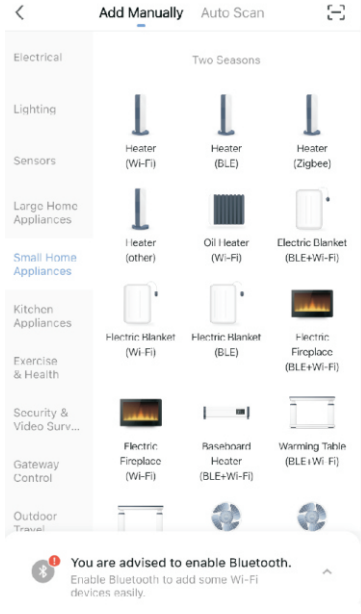
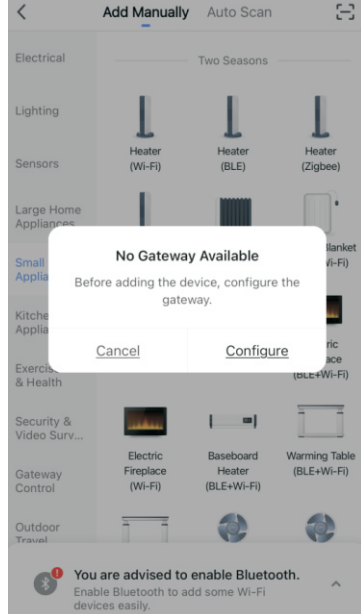

1. Download de app "Tuya Smart"  of "Smart Life"  in de App Store en volg onderstaande stappen om de verwarming aan de app te koppelen.

<p>Klik op het symbool. </p>	<p>Voeg handmatig "·" "Small Home App" toe.</p>	<ul style="list-style-type: none"> • Verwarming (overig) • Configureren
		

2. Druk gedurende vijf seconden op de knop  op de afstandsbediening. Hierdoor wordt het apparaat opnieuw ingesteld op Wifi ready en kan het aan de smartphone worden gekoppeld.





Het symbool  knippert gedurende 3 minuten met een frequentie van twee keer per seconde en koppelt de smartphone gedurende deze periode aan de verwarming.

Als dit mislukt, knippert het symbool  direct daarna met een frequentie van eenmaal per seconde gedurende twee minuten. De smartphone kan gedurende deze periode geen verbinding maken met de verwarming en de stand-bymodus  knippert. In dat geval drukt u gedurende vijf seconden op de knop . Hiermee wordt het apparaat opnieuw ingesteld op WiFi ready om met de smartphone te worden gekoppeld.

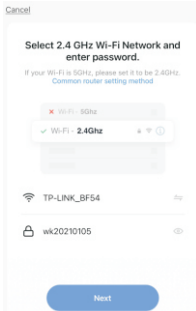
3. Wanneer het symbool  knippert met een frequentie van tweemaal per seconde, volgt u de volgende stappen in de app:

<p>➤ Selecteer alleen een 2,4 GHz wifinetwerk.</p>	<p>➤ Vul de gebruikersnaam en het wachtwoord in.</p>	<p>➤ Klik op NEXT (Volgende).</p>
		

LET OP

Wanneer de verwarming aan één smartphone is gekoppeld en er geen andere bediening actief is, wordt het symbool  op het display weergegeven zonder te knipperen. Als de verbinding mislukt, controleer dan of de verbinding correct wordt verwerkt wanneer het symbool  gedurende drie minuten met een frequentie van twee keer per seconde knippert.

Als de verbinding mislukt, controleer dan of het wifisignaal wel sterk is. De verwarming en de smartphone moeten zich zo dicht mogelijk bij de wifirouter bevinden.



In geval van storing reset of activeert u de wifi. Druk vijf seconden op de knop  op de afstandsbediening. Hiermee wordt het apparaat opnieuw ingesteld op WiFi ready om met de smartphone te worden gekoppeld.

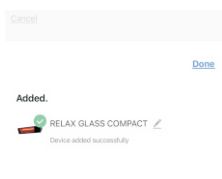

- Koppel de smartphone en de verwarming opnieuw.
- Wanneer de smartphone de verwarming succesvol met de wifi verbindt, klikt u op de knop  (Gereed) om het hoofdmenu te openen.

- Klik op het pictogram  (Apparaat verwijderen). Hiermee wordt het apparaat uit de smartphone verwijderd.

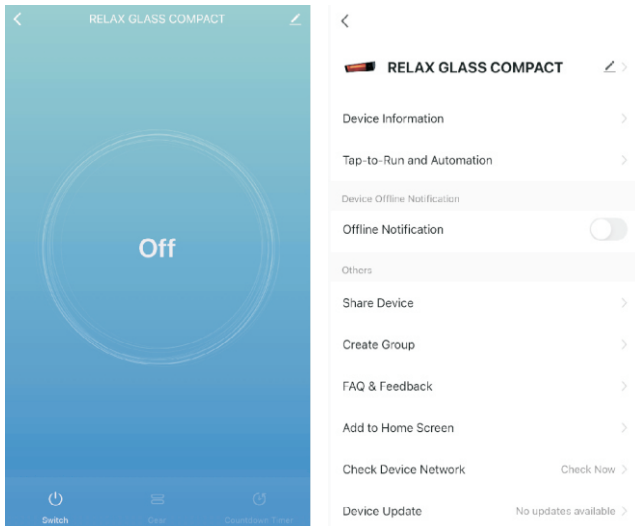

STAP 2: De verwarming via de app bedienen

1. Klik op het pictogram **Switch** (In-/Uitschakelen). Hierdoor wordt de verwarming op vol vermogen ingeschakeld en wordt het symbool 'P5' weergegeven.

P5

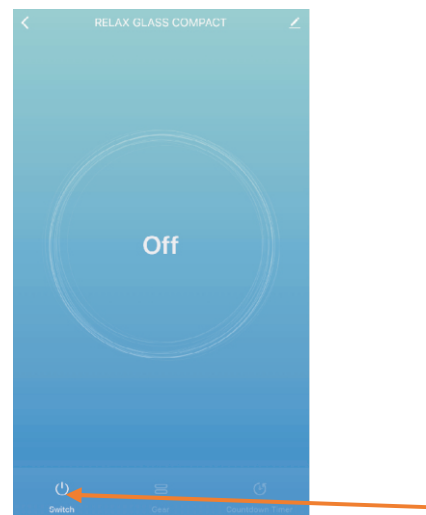

2. Klik op het pictogram **GEAR** (Niveau). Hiermee wisselt u tussen de verschillende vermogensniveaus van de verwarming.

Niveau 1: 33% van het nominale vermogen. **P1** wordt weergegeven.

Niveau 2: 50% van het nominale vermogen. **P2** wordt weergegeven.

Niveau 3: 66% van het nominale vermogen. **P3** wordt weergegeven.

Niveau 4: 80% van het nominale vermogen. **P4** wordt weergegeven.

Niveau 5: 100% van het nominale vermogen. **P5** wordt weergegeven.

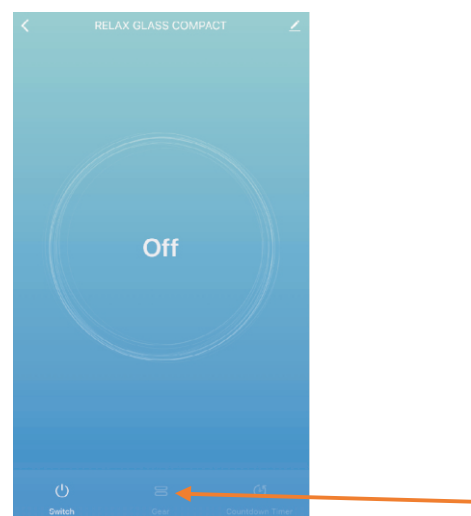

3. DE TIMER INSTELLEN:

Klik op het pictogram **Countdown timer** (Afteltimer) en selecteer de gewenste tijd: van 1 uur tot maximaal 13 uur. Het bijbehorende nummer wordt op het scherm weergegeven.

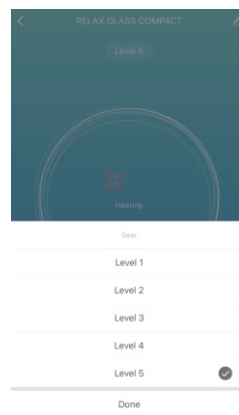
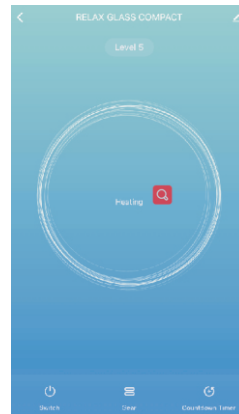

4. DE TIMER ANNULEREN:

Om de timer te annuleren, klikt u op het pictogram **Cancel** (Annuleren).

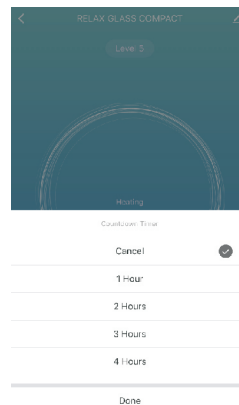

- **LET OP:** Het ingestelde vermogensniveau en de resterende tijd worden achtereenvolgens op het display weergegeven. Het apparaat staat in de stand-bymodus.
- **LET OP:** Als u de timer niet activeert, zorgt een ingebouwde veiligheidsfunctie ervoor dat de verwarming na acht (8) uur aan continu gebruik automatisch in de stand-bymodus wordt gezet.

STAP 3: De wifi opnieuw instellen of activeren

Druk gedurende vijf seconden op de knop **WIFI** op de afstandsbediening. Hierdoor wordt het apparaat teruggezet in de stand-bymodus en is het gereed om met de smartphone te worden gekoppeld.

- **LET OP:** Na het opnieuw instellen van het apparaat wordt de verbonden smartphone uit de wifimodule verwijderd. Koppel de smartphone opnieuw aan het apparaat aan de hand van de instructies.

3.4 Bedieningsinstructies voor gebruik met een afstandsbediening

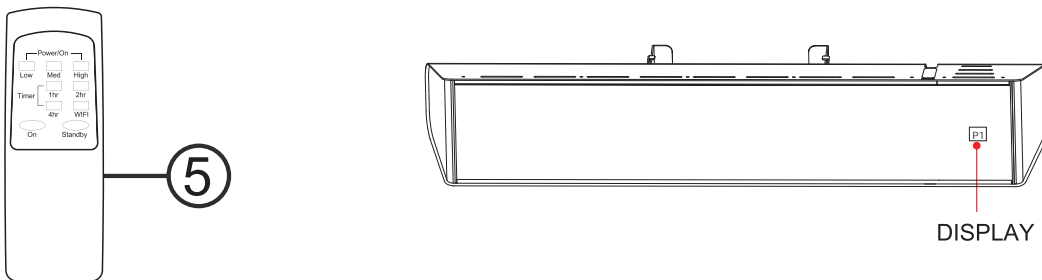



Sluit de verwarming aan op een stopcontact met een netspanning van 230-240 V ~ 50-60 Hz. Zet de tuimelschakelaar in de stand **I** en de verwarming begint in de stand-bymodus. Het maakt niet uit of de verwarming aan een smartphone is gekoppeld, de afstandsbediening kan het apparaat altijd bedienen.

- **LET OP:** De afstand tussen de verwarming en de afstandsbediening moet minder dan drie meter zijn en de afstandsbediening moet rechtstreeks op de ontvanger zijn gericht.

<p>Druk op de afstandsbediening op de knop ON (Aan). De verwarming begint op hoog vermogen te werken (P3).</p>	<div style="border: 1px solid black; padding: 10px; width: 80px; margin: 0 auto;">P3</div>
<p>Druk op de afstandsbediening op de knoppen LOW (Laag), MED (Gemiddeld) en HIGH (Hoog) en de verwarming schakelt over naar laag, gemiddeld of hoog vermogen. De symbolen P1, P2 en P3 worden op het display weergegeven:</p> <p>P1: 33% van het nominale vermogen. P2: 66% van het nominale vermogen. P3: 100% van het nominale vermogen.</p>	<div style="display: flex; justify-content: space-around; align-items: center;"> <div style="text-align: center;"> <div style="border: 1px solid black; padding: 10px; width: 60px; margin: 0 auto;">P1</div> <p>LOW setting</p> </div> <div style="text-align: center;"> <div style="border: 1px solid black; padding: 10px; width: 60px; margin: 0 auto;">P2</div> <p>MED setting</p> </div> <div style="text-align: center;"> <div style="border: 1px solid black; padding: 10px; width: 60px; margin: 0 auto;">P3</div> <p>HIGH setting</p> </div> </div>

3.4.1 Timerfunctie

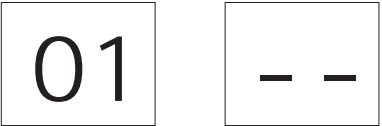
De verwarming is uitgerust met een programmeerbare timer die de verwarming na 1, 2, 3, 4 uur enz. automatisch in de stand-bymodus zet. De verwarming kan maximaal 7 uur lang continu worden gebruikt.

<p>Om de timer te activeren richt u de afstandsbediening rechtstreeks op de ontvanger (de verwarming) en drukt u op de knop 1hr (1 uur). 01 wordt op het display weergegeven, zoals hiernaast afgebeeld. Hierdoor gaat de verwarming na 1 uur gebruik automatisch over op de stand-bymodus. Eenmaal in de standby-modus, knippert het symbool .</p>	
<p>Om de timer op 7 uur in te stellen richt u de afstandsbediening rechtstreeks op de ontvanger (de verwarming) en drukt u direct na elkaar op de afstandsbediening op 1 2 4. Het getal 07 wordt op het display weergegeven. Hierdoor wordt de verwarming automatisch in de stand-bymodus gezet na 13 uur gebruik. Eenmaal in de stand-bymodus, knippert het symbool .</p>	

➤ **Attentie:**

- Tijdens de looptijd van de timer geeft het getal op het display de resterende tijd aan. Bijvoorbeeld, als de 7-uurs timer is geactiveerd, geeft het display " 5 " aan, wat betekent dat er nog twee uur over is.
- Tijdens de looptijd van de timer geeft het display achtereenvolgens het werkvermogen en de resterende tijd weer.

3.4.2 De timer deactiveren of opnieuw programmeren

Als de timer is geactiveerd en u drukt nogmaals op dezelfde knop op de afstandsbediening, dan wordt door de timer een tweede tijdsduur opnieuw geprogrammeerd of uitgeschakeld.

Voorbeeld 1

Als u de 7 -uurs timer activeert door op de knoppen **1 2 4** te drukken en vervolgens een tweede keer op **1 2** drukt, wordt de timer opnieuw geprogrammeerd op $(7-1) = 6$ uur. Als u daarna op de knop **2** drukt, wordt de timer opnieuw geprogrammeerd op $(7-2) = 5$ uur. Als u meerdere andere knoppen achter elkaar indrukt, kan de timer opnieuw op **0** worden ingesteld. In dat geval wordt de verwarming in de stand-bymodus gezet en knippert het symbool .

Voorbeeld 2

Een timer van 6 uur wordt ingesteld door op de knoppen **2 4** te drukken. Wanneer u op de knop **2** drukt, wordt de timer ingesteld op $6-2 = 4$ uur. Druk direct daarna op de knop **4** om de timer op **0** te zetten. De verwarming wordt in de stand-bymodus gezet en het symbool  knippert.



LET OP:

Na een continue werking van acht (8) uur en als er geen timer wordt geactiveerd, zal een ingebouwde veiligheidsfunctie de verwarming automatisch in de stand-bymodus zetten. Als dit gebeurt, knippert het symbool  om aan te geven dat het apparaat in de stand-bymodus is.



4. REINIGING

- Koppel het apparaat los van het elektriciteitsnet.
- Nadat het apparaat is afgekoeld, kan de behuizing worden drooggeveegd.
- Raak het lampelement niet met uw vingers aan, aangezien bij dit soort contact vlekken kunnen ontstaan.
- De reflector moet regelmatig door een professional worden gereinigd.
- Gebruik geen schurende of bijtende reinigingsmiddelen.
- **Waarschuwing:** Dompel het apparaat nooit onder in water! U riskeert een ernstige elektrische schok of mogelijk de dood.

5. ONDERHOUD

Onderhoud of reparaties, inclusief het vervangen van het lampelement, mogen alleen worden uitgevoerd door een gekwalificeerde elektricien.

6. Verpakking



Verpakkingsmateriaal wordt gekozen met aandacht voor het milieu en kan daarom gerecycled worden. Omgang met het product na het eind van zijn werkzame levensduur Het symbool links betekent dat het product stoffen kan bevatten noodzakelijk voor het functioneren van het product maar schadelijk voor het milieu . Het product mag niet worden weggegooid gemengd met algemeen

huisafval maar moet worden aangeboden bij daartoe bestemde verzamelpunten voor milieu recycling. Neem contact op met de plaatselijke overheid voor meer details omtrent uwdichtstbijzijnde verzamelpunt.

7. BEDRADINGSSHEMA: Pagina 95

DE: SCHALTPLAN

EN: WIRING SCHEMATIC DIAGRAM

FR: DIAGRAMME CÂBLAGE

IT: DIAGRAMMA SCHEMATICO DI CABLAGGIO

ES: DIAGRAMA ESQUEMÁTICO DE CABLEADO

NL: BEDRADINGSSCHEMA

