

NL Gebruiksaanwijzing
EN Manual
DE Handbuch

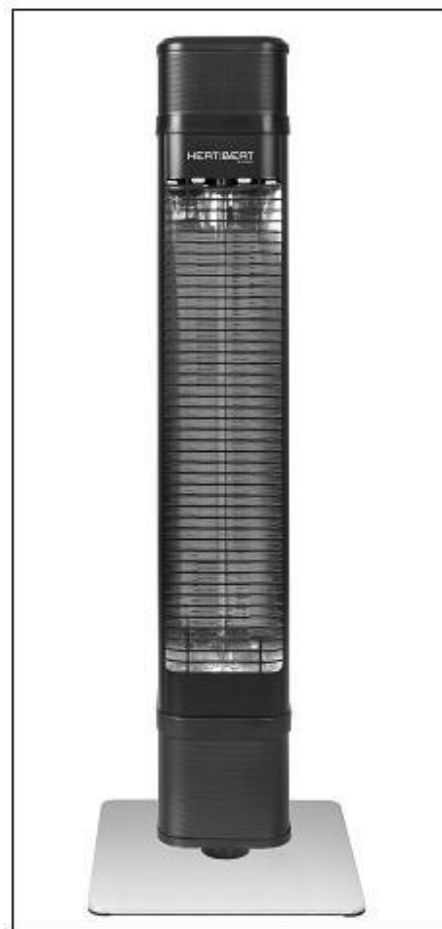

HEAT AND BEAT TOWER

Art.nr. 33.456.2

NL Infraroodstraler met Bluetooth speakers

met afstandsbediening en app-bediening

EN Infra red heater with Bluetooth speakers

with remote control and app controls

DE Infrarotstrahler mit Bluetooth Lautsprecher

mit Fernbedienung und App-Bedienung

EUROM[®]
POWERFUL PRODUCTS

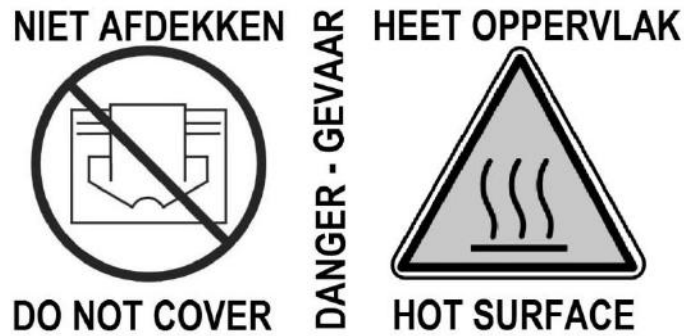

- NL Deze symbolen op uw apparaat betekenen:
niet afdekken – gevaar – heet oppervlak!
- EN These symbols on your device mean:
do not cover – danger – hot surface!
- DE Diese Symbole auf Ihrem Gerät bedeuten:
nicht abdecken - Gefahr - heiße Oberfläche!
- FR Ces symboles sur votre appareil signifient :
ne pas recouvrir – danger – surface brûlante !
- DA Disse symboler på dit apparat betyder:
må ikke tildækkes - fare - varm overflade!
- SV Dessa symboler på din enhet betyder:
får ej övertäckas – fara – varm yta!
- CZ Tyto symboly na vašem přístroji znamenají:
Nezakrývejte - nebezpečí - horký povrch!
- SK Tieto symboly na vašom prístroji znamenajú:
Nezakrývajte - nebezpečenstvo - horúci povrch!
- RO Aceste simboluri de pe aparat se referă la:
nu acoperiți – pericol – suprafață fierbinte!
- IT Questi simboli sul dispositivo significano:
non coprire – pericolo – superficie calda!
- ES Estos símbolos de su aparato significan:
¡no cubrir – peligro - superficie caliente!
- PT Estes símbolos no seu aparelho significam:
Não cobrir – perigo – superfície quente!

NL**DANK**

Hartelijk dank dat u voor een EUROM terrasverwarmer hebt gekozen. U hebt daarmee een goede keus gemaakt! Wij hopen dat hij tot uw volle tevredenheid zal functioneren.

Om het beste uit uw terrasstraler te halen is het belangrijk dat u dit instructieboekje vóór gebruik aandachtig en in zijn geheel doorleest en ook begrijpt. Schenk daarbij speciaal aandacht aan de veiligheidsvoorschriften; die worden vermeld ter bescherming van u en uw omgeving!

Bewaar de gebruiksaanwijzing vervolgens om het in de toekomst nog eens te kunnen raadplegen. Bewaar ook de verpakking: dat is de beste bescherming voor uw terrasstraler tijdens de opslag buiten het seizoen. En mocht u het apparaat ooit aan iemand anders overdragen, lever er dan de gebruiksaanwijzing en de verpakking bij.

TECHNISCH GEGEVENS

Type	EUROM HEAT AND BEAT TOWER
Voltage	220/240V - 50Hz
Vermogen	33-50-65-80-90-100% van 2200W
IP-klasse	IP65
Afstandsbediening	+
App-bediening	+
Vermogen speakers	2 x 3W + 25 W subwoofer
Afmetingen	35 x 35 x 114
Gewicht	15,2

BELANGRIJKE VEILIGHEIDSVOORSCHRIFTEN

Bij het gebruik van elektrische apparatuur dienen altijd een aantal basale veiligheidsregels in acht te worden genomen om het risico van brand, een elektrische schok of lichamelijk letsel enz. te voorkomen. Lees daarom de veiligheidsvoorschriften, maar ook de instructies voor plaatsing en werking van het apparaat zorgvuldig door voordat u het apparaat in gebruik neemt.

1. Controleer voor gebruik of het voltage, aangegeven op het apparaat, overeenkomt met de spanning van het elektrische punt waarop u het wilt aansluiten. De stroomvoorziening moet voldoen aan de geldende wettelijke normen en nationale regelgeving. Gebruik uitsluitend een onbeschadigd, **geaard** stopcontact dat beveiligd is met een 30 mA aardlekschakelaar.
2. Voorkom zoveel mogelijk het gebruik van verlengsnoeren en verdeelkasten. Verlengsnoeren of verdeelkasten mogen alleen worden gebruikt als dat gebruik veilig is. Het aangegeven elektrische vermogen van verlengsnoer en/of verdeelkast moet ruim voldoende zijn voor de aan te sluiten apparatuur en het voltage waarvoor verlengsnoer en/of de verdeelkast is bedoeld

moet overeenkomen met dat wat de aan te sluiten apparatuur vraagt. Verlengsnoeren en verdeelkasten moeten voldoen aan de wettelijke regelgeving. Als u een haspel gebruikt, rol de kabel dan geheel af!

3. Zorg ervoor dat de elektrokabel niet over (scherpe) randen hangt, geen scherpe bochten hoeft te maken, niet kan worden meegesleept en geen hete oppervlakken raakt. Rol de elektrokabel volledig af voor u de stekker in het stopcontact steekt. Leid de kabel niet onder tapijt door, bedek hem niet met matten, lopertjes o.i.d. en houd de kabel buiten de looproute. Zorg ervoor dat er niet op getrapt wordt en er geen meubels op worden gezet. Leid de kabel niet om scherpe hoeken en wind hem na gebruik niet te strak op!
4. Plaats het apparaat niet direct onder of boven een stopcontact.
5. Houdt alle brandbare voorwerpen zoals meubels, gordijnen, kleding, papier enz. uit de buurt van het apparaat (minstens 1 meter!). Plaats het apparaat niet op een zachte ondergrond, zoals een bed.
6. Ondanks het feit dat de HEAT AND BEAT TOWER terrasstraler spuitwaterdicht is dient u voorzichtig te zijn met water. Dit apparaat is niet geschikt voor gebruik in badkamers, wasgelegenheden en vergelijkbare plaatsen binnenshuis. Zorg ervoor dat hij niet in het water kan vallen en stel hem niet bloot aan grove waterstralen. Raak hem niet met natte handen aan en installeer de terrasstraler op zodanige wijze, dat hij niet vanuit (zwem)bad of douche kan worden aangeraakt of bediend.
7. Bedek of blokkeer de terrasstraler nooit; daardoor raakt hij oververhit en treedt er brandgevaar op. Hang of leg nooit voorwerpen als kleding, dekens, kussens, papier enz. op het apparaat. Plaats ook bijvoorbeeld geen brandende kaarsen op het apparaat. De minimumafstand van 1 meter tussen apparaat en brandbare materialen dient altijd in acht te worden genomen.
8. De omkasting en de voorzijde van het apparaat worden tijdens het gebruik buitengewoon heet. Raak het apparaat dus niet aan tijdens het gebruik: dat veroorzaakt brandwonden! Let erop dat bijv. de wind of een andere omgevingsfactor geen brandbare materialen in de buurt van het apparaat brengt. Denk daarbij aan gordijnen, tentzeilen, vlaggen, plastic folies enz. Dat kan tot (schroei)schade of brand leiden. Let erop dat zij het apparaat ook niet bedekken of blokkeren.
9. Als het apparaat is beschadigd of gevallen, of als het apparaat om wat voor reden dan ook kraakt of knapt of de werking onderbreekt,

als u tijdens de werking van het apparaat onvolkomenheden of storing constateert, of als de aluminium omkasting, de voorzijde of elektrokabel of stekker scheurtjes o.i.d. vertonen, stel het apparaat dan onmiddellijk buiten gebruik en verbreek de stroomaansluiting. Er bestaat dan gevaar voor brand, letsel of schade!

10. Als het apparaat, de elektrokabel of de stekker beschadiging of storing vertonen, wend u dan tot uw leverancier, de fabrikant of een erkend servicepunt ter reparatie of vervanging. Voer zelf geen reparaties uit, dat kan gevaarlijk zijn! Reparaties, uitgevoerd door onbevoegden of wijzigingen aan het apparaat doorbreken de stof- en waterdichtheid van het apparaat en doen de garantie en de aansprakelijkheid van de fabrikant vervallen.
11. Schakel het apparaat altijd uit, neem de stekker uit het stopcontact en laat hem afkoelen voordat u hem aanraakt, installeert, verplaatst, schoonmaakt of onderhoud uitvoert.
12. Schakel het apparaat éérst uit en neem dan de stekker uit het stopcontact als u de werking wilt beëindigen. Neem altijd de stekker uit het stopcontact wanneer het apparaat niet in gebruik is.
13. Bewaar geen lichtontvlambare vloeistoffen of materialen als verf, benzine, gastankjes enz. in de onmiddellijke nabijheid van het apparaat. Gebruik het apparaat niet in een brandgevaarlijke omgeving zoals nabij gastanks, gasleidingen of spuitbussen. Dat levert explosie- en brandgevaar op!
14. Steek nooit vingers, potloden of wat voor voorwerpen dan ook door een opening het apparaat in!
15. Zorg voor zorgvuldig toezicht wanneer dit apparaat wordt gebruikt in de aanwezigheid van kinderen, handelingsonbekwame personen of huisdieren. Laat hen nooit alleen achter bij een werkend apparaat!
16. Zorg voor zorgvuldig toezicht wanneer dit apparaat wordt gebruikt in de aanwezigheid van kinderen, handelingsonbekwame personen of huisdieren. Kinderen, jonger dan 3 jaar dienen uit de buurt te worden gehouden, tenzij er continu toezicht op hen is. Kinderen, ouder dan 3 jaar maar jonger dan 8 jaar mogen het apparaat uitsluitend aan- of uitschakelen als het apparaat op zijn normale werkplek staat of geïnstalleerd is en wanneer er toezicht op hen wordt gehouden of wanneer zij instructies hebben ontvangen aangaande het op veilige wijze gebruiken van het apparaat en begrijpen welke gevaren eraan verbonden zijn. Kinderen, ouder dan 3 jaar maar jonger dan 8 jaar mogen niet de stekker in het

stopcontact steken, niet het apparaat regelen of reinigen en er geen gebruikersonderhoud aan uitvoeren.

17. Dit apparaat is niet geschikt om te worden bediend door kinderen of personen met lichamelijke, zintuiglijke of geestelijke beperkingen of door personen zonder kennis of ervaring met dit apparaat. Dit apparaat kan door kinderen van 8 jaar en ouder en personen met verminderde fysieke, zintuiglijke of geestelijke vaardigheden of gebrek aan ervaring en kennis worden gebruikt wanneer er toezicht op hen wordt gehouden of wanneer zij instructies hebben ontvangen aangaande het op veilige wijze gebruiken van het apparaat en begrijpen welke gevaren eraan verbonden zijn. Kinderen mogen niet met het apparaat spelen. Reiniging en gebruikersonderhoud mogen niet door kinderen zonder toezicht worden uitgevoerd.
18. Houd het apparaat buiten het bereik van kinderen en laat ze nooit alleen met het apparaat. Houd er bij het kiezen van een plaats voor het apparaat rekening mee dat die onbereikbaar is voor kinderen. Houd in de gaten dat ze niet met het apparaat spelen.
19. **Waarschuwing!** Laat het apparaat nooit zonder toezicht achter als het in werking is maar schakel het uit en neem de stekker uit het stopcontact. Gebruik dus ook geen programmeur, timer of andere voorziening die de terrasverwarmer automatisch inschakelt, anders dan wat standaard bij het apparaat hoort. Gebruik het apparaat ook niet met een externe voltagerelelaar als een dimmer o.i.d.; ook dat levert gevaar op!
20. Gebruik de kachel uitsluitend voor het doel waarvoor hij is ontworpen en op de wijze zoals beschreven in dit instructieboekje. Afwijkingen van bovenstaande instructies kunnen schade, brand en/of persoonlijk letsel veroorzaken. Zij doen de garantie vervallen en leverancier, importeur en/of fabrikant aanvaarden geen aansprakelijkheid voor de gevolgen!

BESCHRIJVING, SAMENSTELLING EN INSTALLATIE

De EUROM HEAT AND BEAT TOWER is een infraroodstraler met afstandsbediening, app-bediening, Bluetooth speakers en LED-verlichting.

De infraroodstraler warmt in eerste instantie niet de lucht in de omgeving op, maar alle voorwerpen binnen haar bereik. Daardoor werkt uw infraroodstraler zeer effectief en is hij ook buitengewoon geschikt om in de openlucht te gebruiken.

De EUROM HEAT AND BEAT TOWER heeft enkele serieuze voordelen:

- de hoge graad van waterdichtheid (stof- en spuitwater-dicht, IP65)

- twee geïntegreerde Bluetooth speakers waarmee u contact kunt maken met uw smartphone, pc, muziekdrager etc.
- geïntegreerde LED-verlichting aan de bovenkant, die als sfeerverlichting op talloze kleuren en sterktes is in te stellen.
- twee Bluetooth ontvangers: één voor warmte en licht en één voor geluid.

Gebruik de infraroodstraler uitsluitend voor het doel, waarvoor hij is ontworpen: het verwarmen van een ruimte of terras. Hang er dus niet bijv. textiel overheen om te drogen, maar houdt rekening met de minimumafstanden tot het apparaat!

De EUROM HEAT AND BEAT TOWER_infraroodstraler bestaat uit:

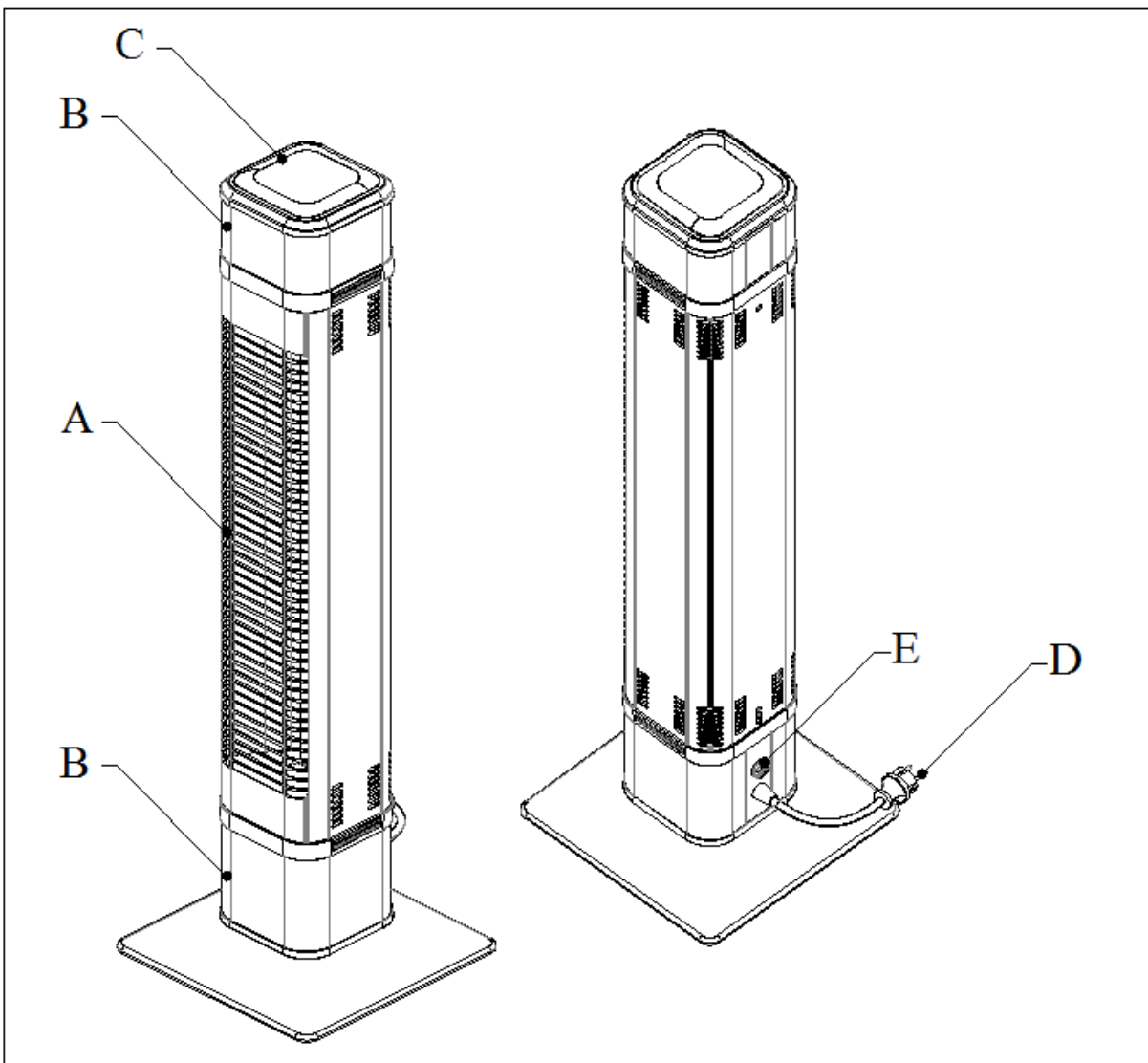

- A. Straler
- B. Speaker (2x)
- C. Touch screen
- D. Stekker
- E. Aan/uit schakelaar
en een afstandsbediening
en grondplaat met bevestigingsmateriaal

Verwijder voor de installatie al het verpakkingsmateriaal (incl. het schokdempende materiaal rond de lamp) en controleer het apparaat, de elektrokabel en de stekker op tekenen van beschadiging. Verwijder het witte plastic beschermfolie van de onderplaat.

Monteer de straler volgens onderstaande tekening met bijgeleverde schroeven op de onderplaat.

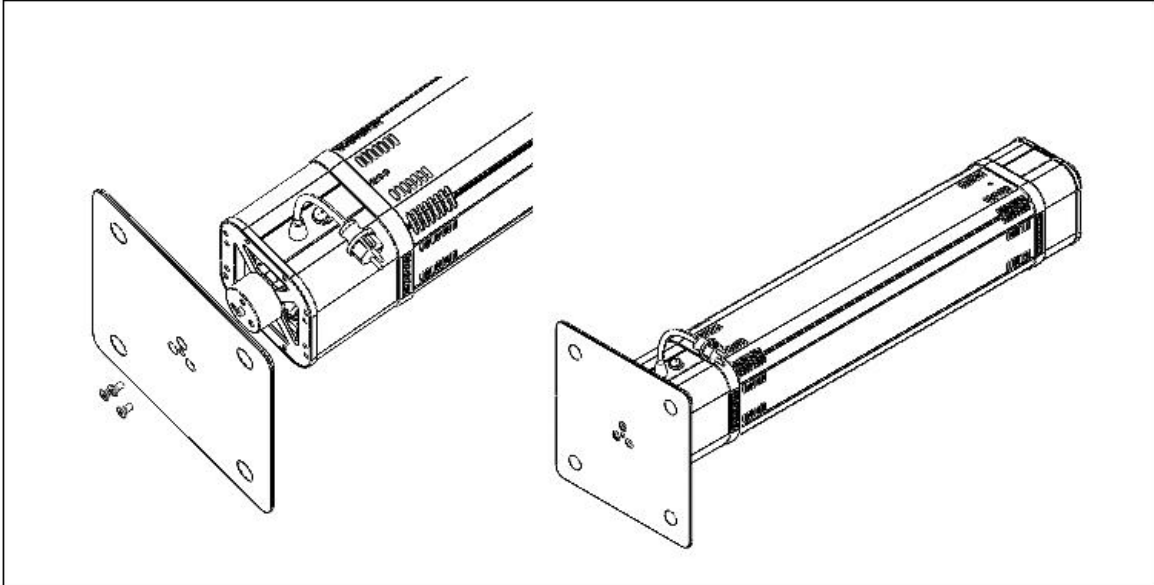

Kies nu zorgvuldig de juiste plaats om uw infraroodstraler neer te zetten.

Controleer voor plaatsing of de minimum veiligheidsafstanden tot de omgeving op de gekozen plaats worden gerespecteerd:

Minimumafstand straler – bestraald object: 1 meter

Minimumafstand straler – onbrandbaar plafond: 0,25 meter

Minimumafstand straler – tentzeil, parasol enz.: 0,5 meter

Minimumafstand zijkant straler – wanden, obstakels, objecten: 0,5 meter

Let er op dat het apparaat niet in de volle wind staat.

Let op:

- Hoe u de HEAT AND BEAT TOWER ook installeert, leid de elektrokabel altijd direct uit de buurt van de straler. Die mag niet heet worden!
- De EUROM HEAT AND BEAT TOWER dient voor de persoonlijke veiligheid te worden aangesloten op een elektrische installatie, die is beveiligd d.m.v. een aardlekschakelaar van max. 30 mAmp. Sluit het apparaat uitsluitend aan op een **geaard** stopcontact!

GEBRUIK

Controleer voor elk gebruik:

- of het apparaat geen tekenen van beschadiging vertoont.
- of het apparaat nog stevig op de onderplaat bevestigd zit. Wind, regen en zwaartekracht kunnen de bevestiging op den duur loswrikken.
- of zich geen voorwerpen, zeilen, parasols enz. binnen de opgegeven veiligheidsafstand bevinden.
- of het stopcontact dat u wilt gebruiken het juiste voltage afgeeft (220-240V-50Hz) en **geaard** is.

Wanneer alles in orde is, kunt u de stekker in het stopcontact steken.

Bediening met afstandsbediening

De HEAT AND BEAT TOWER heeft een afstandsbediening die werkt op 2 batterijen: AAA, 1,5V (niet meegeleverd). Richt de afstandsbediening tijdens het gebruik op het ontvangstpunt van de terrasstraler. Wanneer zich obstakels tussen afstandsbediening en apparaat bevinden, zal deze niet werken! De commando's van de afstandsbediening naar het apparaat kunnen max. een afstand van 6 meter overbruggen.

Druk de aan/uit-schakelaar (E) op de achterkant van het apparaat op 'I' (aan). Het schermpje licht op.

	Afbeelding	Functie
		Stel het apparaat in werking door op de 'on'-knop van de afstandsbediening te drukken. De straler heeft een 'trage start' op 33% vermogen. 4 seconden na inschakeling schakelt het automatisch over op het laatstgebruikte vermogen. Bij het eerste gebruik schakelt het na 4 seconden over op 100% vermogen.
		Hiermee schakelt over op een hoger verwarmingsniveau
		Hiermee schakelt u over op een lager verwarmingsniveau
		Kort: om de speaker in/uit te schakelen. Lang: om verbinding te krijgen met de Bluetooth.
		Hiermee schakelt u de LED-verlichting in
		Hiermee schakelt u de LED-verlichting uit
		Druk op de "off" knop van de afstandsbediening. Het blauwe lampje van de ontvangstpunt begint te branden.





Om het apparaat in zijn geheel uit te schakelen zet u de aan/uit schakelaar (E) op 'O'. Neem tenslotte de stekker uit het stopcontact. Geef de straler tijd om af te koelen.

Waarschuwing!

- Wanneer u het apparaat alleen met de afstandsbediening (of met de app) uitschakelt, blijft het 'stand-by' staan. Schakel het apparaat dus altijd uit met zowel de afstandsbediening (c.q. app) als de aan/uit-schakelaar en neem de stekker uit het stopcontact!

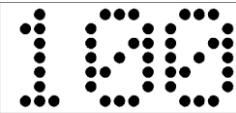
- Verwijder de batterijen buiten het seizoen, dat verlengt de levensduur van de afstandsbediening!
- Wanneer u het apparaat voor de eerste keer (of na langere tijd opnieuw) gebruikt, dient u het apparaat de eerste 10 tot 15 minuten nauwkeurig te observeren om er zeker van te zijn dat het probleemloos werkt.

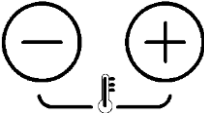
Touchscreen bediening

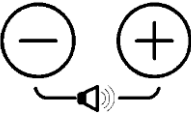
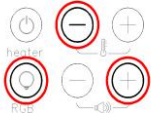
	Beeld	Functie
		<ol style="list-style-type: none"> 1. Laat het percentage van verwarmen zien 2. Laat het aftellen van het uitschakelen zien 3. Toont de inductietemperatuur van de temperatuur sensor
	 heater	<ol style="list-style-type: none"> 1. Aan/uit toets van de straler 2. Aan/uit toets van de Bluetooth module
		<ol style="list-style-type: none"> 1. -, het vermogen wordt geleidelijk kleiner 2. +. Het vermogen wordt geleidelijk groter
	 RGB	<ol style="list-style-type: none"> 1. Aan/uit toets van het LED licht.
		<ol style="list-style-type: none"> 1. -, het volume wordt geleidelijk zachter 2. +, het volume wordt geleidelijk harder
		<ol style="list-style-type: none"> 1. “-+RGB”toets de 3 toetsen in tot het lampje (3 seconden) flikkert, dan kunt u het wachtwoord resetten.

APP-BEDIENING

De EUROM HEAT AND BEAT TOWER kan (via een Bluetooth-verbinding) ook worden bediend middels een op een tablet of smartphone gedownloade app. Deze app is in de app-store beschikbaar voor apple-apparatuur, en daar te vinden onder EUROM heating. Voor Android-apparatuur is hij beschikbaar in de Google Play Store. Om met de app te kunnen werken dient u de Bluetooth verbinding op uw smartphone of tablet in te schakelen en Eurom Heating te selecteren.



Met de app kunt u:

- Het apparaat op afstand in- en uitschakelen
- De afgegeven warmte traploos regelen van 0 tot 100%
- Een timer instellen die het apparaat automatisch uitschakelt
- Het geluid van de speakers regelen
- De LED-verlichting aanpassen qua kleur en helderheid
- Meerdere heaters elk afzonderlijk regelen

Speakers in schakelen en Bluetooth verbinding tot stand brengen

Schakel dmv.  toets van de afstandsbediening speakers en Bluetoothverbinding van de HEAT AND BEAT TOWER in (4 seconden ingedrukt houden). Voor het eerste gebruik dient u op uw tablet c.q. smartphone via Instellingen > Bluetooth de geluidsfunctie van de HEAT AND BEAT TOWER te selecteren (Eurom Beat). Wanneer u nu uw telefoon of tablet gebruikt voor het afspelen van muziek (of nieuwsberichten, een filmpje, uw telefoon etc.), zal het geluid uit de speakers van de HEAT AND BEAT TOWER komen.

Kleur en sterkte LED-verlichting aanpassen

Schakel d.m.v.  de LED-verlichting in. De LED-verlichting is bedoeld als sfeerverlichting; met de + en – toetsen van de app regelt u de lichtsterkte. Tevens kunt u daar een kleur voor de verlichting instellen en kiezen voor gelijkmatig licht (smooth) of licht, meeflitsend met de muziek (beat).

Beveiligingen

De kachel is voorzien van een **omvalbeveiliging** die de kachel uitschakelt wanneer het onverhoeds om mocht vallen. Wanneer u het vervolgens weer rechtop zet hervat het zijn werking niet, maar schakel het eerst uit met de aan/uit schakelaar (E), neem de stekker uit het stopcontact en controleer de kachel op beschadigingen. Bij beschadiging of afwijkend functioneren niet gebruiken maar ter controle/reparatie aanbieden! Bij geen beschadigingen kunt u het apparaat gewoon weer aanzetten volgens instructie.

SCHOONMAAK - ONDERHOUD - SERVICE - VERWIJDERING

Schoonmaak

Dit apparaat bestaat uit een stevige en onderhoudsvrije aluminium omkasting met een beschermingsgrill voor de lamp.

Voordat u de buitenzijde schoonmaakt altijd de stekker uit het stopcontact nemen en de lamp laten afkoelen. Neem het apparaat af met een schone, zachte, niet-pluizende doek of een zachte borstel. Gebruik geen agressieve schoonmaakmiddelen, schuursponsjes of –borstels en geen chemische reinigingsmiddelen; dat kan het materiaal beschadigen. Gebruik ook nooit brandbare schoonmaakmiddelen als wasbenzine of spiritus. Laat het apparaat goed drogen voordat u het weer in gebruik neemt.

Dompel stekker, elektrokabel of welk deel van het apparaat dan ook nooit in water of enige andere vloeistof. Dat kan tot een elektrische schok leiden!

Onderhoud

In de EUROM HEAT AND BEAT TOWER infraroodstraler bevinden zich geen delen die onderhoud behoeven of door de gebruiker vervangen/gerepareerd kunnen worden. Het apparaat is zeer goed afgedicht (IP65, spuitwaterdicht) en mag dan ook niet door onbevoegden worden geopend.

Service

Eventuele reparaties moeten door daarvoor opgeleide specialisten (leverancier of erkend elektricien) worden uitgevoerd om de veiligheid te waarborgen. Schade en stringen ten gevolge van zelfuitgevoerde reparaties of wijzigingen in het apparaat, ongelukken, misbruik, nalatigheid en/of onjuist/onvoldoende onderhoud doen de garantie vervallen.

De fabrikant is voortdurend bezig zijn producten te verbeteren. Hij behoudt zich dan ook het recht voor zonder kennisgeving veranderingen in product of documentatie aan te brengen.

Verwijdering

Binnen de EU betekent dit symbool dat dit product niet met het normale huishoudelijke afval mag worden afgevoerd. Afgedankte apparaten bevatten waardevolle materialen die hergebruikt kunnen en moeten worden, om het milieu en de gezondheid niet te schaden door ongereguleerde afvalinzameling. Breng afgedankte apparatuur daarom naar een daarvoor aangewezen inzamelpunt of wend u tot het bedrijf waar u het apparaat gekocht hebt. Zij kunnen er voor zorgen dat zoveel mogelijk onderdelen van het apparaat hergebruikt worden.

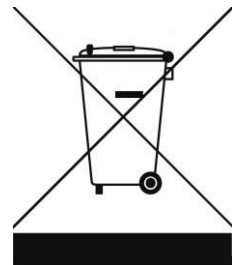

EUROM[®]
P O W E R F U L P R O D U C T S

EUROM, Kokosstraat 20, 8281 JC Genemuiden
info@eurom.nl www.eurom.nl